

DAL1.S	24	6,0	24V AC/DC	125		2/3-Punkt	2 HS	PDF
DAL1.P (1000Ω oder 140Ω)	24	6,0	24V AC/DC	125		2/3-Punkt	inkl. Poti	PDF
DML1.1-B	24	6,0	24V AC/DC	125		stetig 0... 10 V DC		PDF
DML1.1S	24	6,0	24V AC/DC	125		stetig 0... 10 V DC	2 HS	PDF
DAL2	24	6,0	230V AC	125		2/3-Punkt		PDF
DAL2.S	24	6,0	230V AC	125		2/3-Punkt	2 HS	PDF
DAL2.P (1000Ω oder 140Ω)	24	6,0	230V AC	125		2/3-Punkt	inkl. Poti	PDF
DML2.2-B	24	6,0	230V AC	125		stetig 0... 10 V DC		PDF
DML2.2S	24	6,0	230V AC	125		stetig 0... 10 V DC	2 HS	PDF

Stellantriebe STANDARD 32 Nm

Type	Nm	bis m²	Spannung	Laufzeit sec/AUF	Laufzeit sec/ZU	Ansteuerung	Hilfsschalter / Kabel / Klemme	
DAG1	32	8,0	24V AC/DC	140		2/3-Punkt		PDF
DAG1.S	32	8,0	24V AC/DC	140		2/3-Punkt	2 HS	PDF
DAG1.P (1000Ω oder 140Ω)	32	8,0	24V AC/DC	140		2/3-Punkt	inkl. Poti	PDF
DMG1.1	32	8,0	24V AC/DC	140		stetig 0... 10 V DC		PDF
DMG1.1S	32	8,0	24V AC/DC	140		stetig 0... 10 V DC	2 HS	PDF
DAG2	32	8,0	230V AC	140		2/3-Punkt		PDF
DAG2.S	32	8,0	230V AC	140		2/3-Punkt	2 HS	PDF
DAG2.P1	32	8,0	230V AC	140		2/3-Punkt	inkl. Poti	PDF

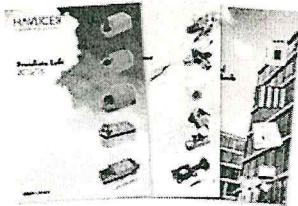

Unsere Preislisten

[Preisliste Luft \(PDF / Excel\)](#)

[Preisliste Wasser \(PDF / Excel\)](#)

[Preisliste Sicherheits- und Energiespartechnik \(PDF\)](#)

Sollten Sie die neuen Preislisten 2015/2016 in gedruckter Form benötigen, senden wir Ihnen diese auf Wunsch gerne zu. Bitte schicken Sie uns ein kurzes Mail an: office@joventa.at

Sollten sie weitere Fragen haben, stehen wir ihnen gerne zur Verfügung.

nach oben

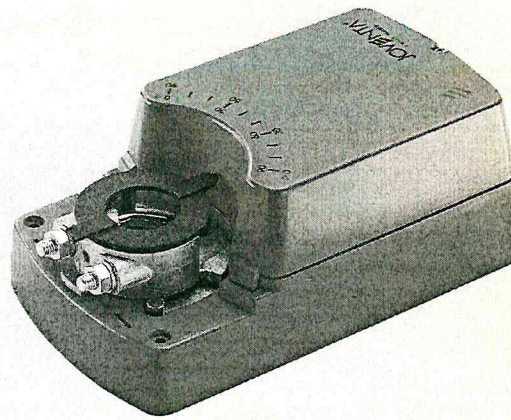

STANDARD

2- und 3-PUNKT Stellantriebe

2.20

Anwendung

Die elektrischen Stellantriebe der JOVENTA STANDARD Baureihe sind für die Verstellung von Luftklappen in Lüftungs- und Klimaanlage entwickelt worden.

JOVENTA Stellantriebe sind dank des Universaladapters mit Drehwinkelbegrenzung und den geringen Abmessungen vielseitig einsetzbar.

Geräte-Eigenschaften

- 2- oder 3-Punkt Ansteuerung
- Parallelbetrieb bis max. 5 Stellantriebe möglich
- Steck-Schraubklemmen-Anschluss
- Einfache Direktmontage mit Universaladapter auf Rundachsen von Ø 10...20 mm oder Vierkantachsen von 10...16 mm SW, min. Achslänge 48 mm
- Drehrichtung wählbar
- Drehwinkel-Begrenzung
- Handverstellung mit Ausrasttaste
- 2 einstellbare, potentialfreie Hilfsschalter. Einstellung siehe Rückseite
- Automatische Abschaltung am Anschlag (Überlast gesichert)
- Energie-Einsparung in den Endstellungen
- Ausführung mit 1 m halogenfreiem Kabel möglich
- Kunden-Ausführung möglich
- Geräte erfüllen CE-Anforderungen

Zubehör

- ZK Klappenhebelsortiment
 - ZKG Kugelgelenke
- (siehe Produkteblatt 6.10)

Typenbezeichnungen/Spezifikationen/Technische Daten

DA...1	AC/DC24V	
DA...1.S	AC/DC24V	mit 2 Hilfsschaltern
DA...1.P1	AC/DC24V	mit Rückführpotentiometer 1K Ω
DA...1.P2	AC/DC24V	mit Rückführpotentiometer 140 Ω
DA...2	AC230V	
DA...2.S	AC230V	mit 2 Hilfsschaltern
DA...2.P1	AC230V	mit Rückführpotentiometer 1K Ω
DA...2.P2	AC230V	mit Rückführpotentiometer 140 Ω
.....K		mit 1 m halogenfreiem Kabel

Stellantrieb	DAS1.(S)(P..)	DA1.(S)(P..)	DAL1.(S)(P..)	DAS2.(S)(P..)	DA2.(S)(P..)	DAL2.(S)(P..)
Drehmoment	8 Nm	16 Nm	24 Nm	8 Nm	16 Nm	24 Nm
Klappenfläche*	1.5 m ²	3.0 m ²	4.5 m ²	1.5 m ²	3.0 m ²	4.5 m ²
Laufzeit	30...45 s	80...110 s	125...160 s	30...45 s	80...110 s	125...160 s
Nennspannung	AC/DC24V			AC230V		
Frequenz	50-60 Hz	50-60 Hz	50-60 Hz	50-60 Hz	50-60 Hz	50-60 Hz
Leistungsverbrauch						
- im Betrieb	4.0 W	4.0 W	4.0 W	5.5 W	5.5 W	5.5 W
- in Endstellung	0.5 W	0.5 W	0.5 W	1.0 W	1.0 W	1.0 W
Dimensionierung	6.5VA / 2 A @ 2 ms			6.0VA / 0.1 A @ 2 ms		
Gewicht	1.1 kg	1.1 kg	1.1 kg	1.2 kg	1.2 kg	1.2 kg
Steuersignal	2-Punkt oder 3-Punkt					
Stellungssignal	Potentiometer					
Drehwinkel/Arbeitsbereich	90° (93° mech.)					
Drehwinkel/Begrenzung	5°...85° in 5° < Schritte					
Lebensdauer ca.	60'000 Drehbewegungen					
Hilfsschalter Schaltleistung	3(1.5)A, AC230V					
Einstellbereich	5°...85° < stufenlos					
Potentiometer Belastung	0,5 W					
Toleranz	± 10%					
Schallpegel	45 dB (A)					
Schutzklasse	II					
Schutzart	IP 54 (Kabel nach unten)					
Kabeleinführung	M16 x 1.5					
Wirkungsweise	Typ 1					
Umgebungsbedingungen						
- Betriebstemperatur	-20...+50°C / IEC 721-3-3					
- Lagertemperatur	-30...+60°C / IEC 721-3-2					
- Feuchte	5...95% r.F.					
Service	Wartungsfrei					
Normen	Mechanik		EN 60 529 / EN 60 730-2-14			
	Elektronik		EN 60 730-2-14			
	EMV Störsendung		EN 50 081-1:92 / IEC 61 000-6-3:96			
	EMV Störfestigkeit		EN 50 082-2:95 / IEC 61 000-6-2:99			

STANDARD

2- und 3-PUNKT Stellantriebe

2.20

Anschluss-Schema

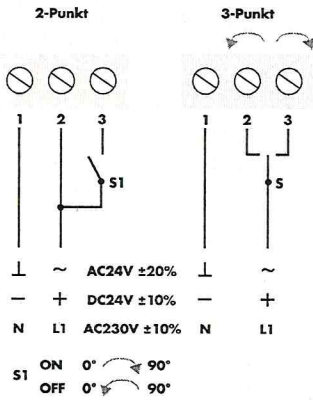

Parallelanschluss

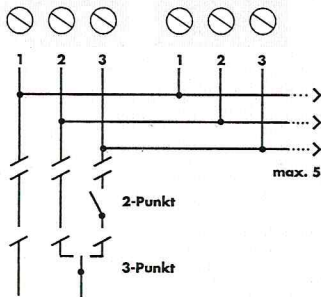

Hilfsschalter (S)

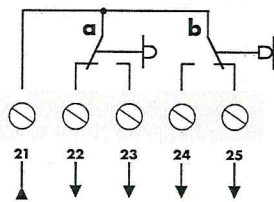

3(1.5)A, AC230V
Stellantrieb auf 0°-Stellung

Potentiometer (P)

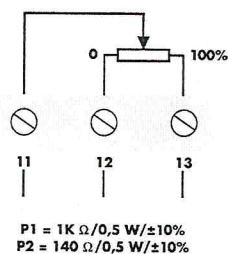

Abmessungen in mm

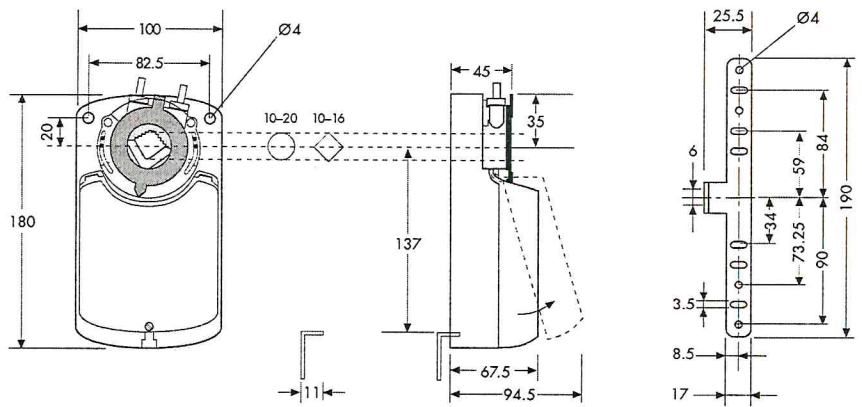

Drehrichtungs-Änderung

Die Drehrichtungs-Änderung erfolgt durch Umstecken des Steckers c

WerkEinstellung

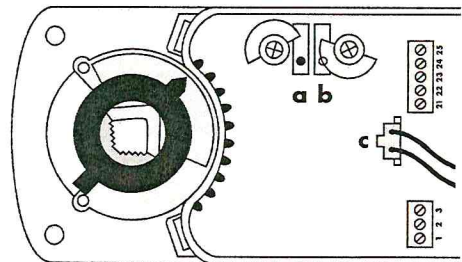
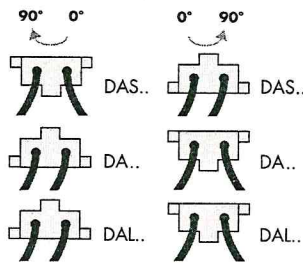

Hilfsschalter-Einstellung

WerkEinstellung

Schalter a auf 10°
Schalter b auf 80°

Die Schaltposition kann manuell durch Drehen des Schaltrades beliebig verändert werden.

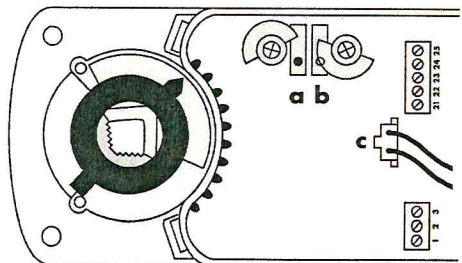

Drehwinkel-Begrenzung

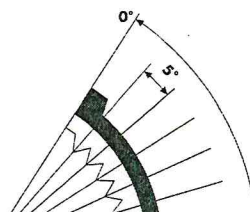

Adapter-Entriegelung

