

NF 60

MEMBRAN FLÜSSIGKEITSPUMPEN



NF 60 KPDCB-4B



NF 60 KP .51DC

VORTEILE

- Selbstansaugend und druckstark
- Hohe chemische Resistenz
- Trockenlaufsicher, langlebig und wartungsarm

MÖGLICHE EINSATZGEBIETE

- Analysetechnik
- Labortechnik
- Reinigungsindustrie
- Reprrotechnik

Für weitere Informationen besuchen Sie bitte unsere Website www.knf.com

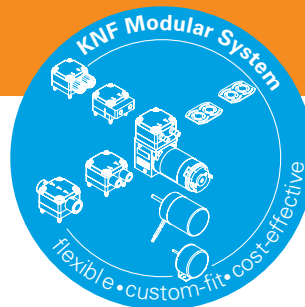

| LEISTUNGSDATEN | | | | |
|------------------------------------|------------|-----------|-----------|--------|
| Serienmodell | NF 60 | | | |
| Materialausführung | KP/KP .51* | KT | TT | FT *** |
| Pumpenkopf | PP | PP | PVDF | PTFE |
| Membrane | PTFE | PTFE | PTFE | PTFE |
| Ventile | EPDM | FFKM | FFKM | FFKM |
| Schwingmembrane | PTFE | PTFE | PTFE | PTFE |
| Förderrate bei atm. Druck (l/min) | 0.6 | | | |
| Saughöhe (mWS) | 3 | | | |
| Druckhöhe (mWS) | 10 | | | |
| Zulässige Umgebungstemperatur (°C) | +5 bis +40 | | | |
| Zulässige Mediumtemperatur (°C) | +5 bis +80 | | | |
| IP Schutz Pumpe | 30 | | | |
| ELECTRICAL DATA | | | | |
| Antriebsmöglichkeiten | DC | DCB-B** | DCB-B4** | |
| Betriebsspannung (V) | 12/24 | 12/24 | 10-26.4 | |
| Leistungsaufnahme (W) | 8.3/8.6 | 7.7/7.9 | 9 | |
| I Last max. (A) | 0.69/0.36 | 0.64/0.33 | 0.74-0.32 | |
| IP Schutz Motor | 00 | 54 | | |
| Gewicht (g) | 190 | 220 | | |

* Lebensmitteltauglich nach Standard NSF/ANSI 169
 ** Bedeutet bürstenloser DC Motor
 *** Nur Innengewinde UNF 1/4"-28 erhältlich

NF 60 DC

LEISTUNGSBEREICHE

| Serienmodell | Förderrate bei atm. Druck (l/min) | Max. Saughöhe (mWS) | Max. Druckhöhe (mWS) |
|--------------|-----------------------------------|---------------------|----------------------|
| NF 60 DC | 0.6 | 3 | 10 |

NF 60 DC

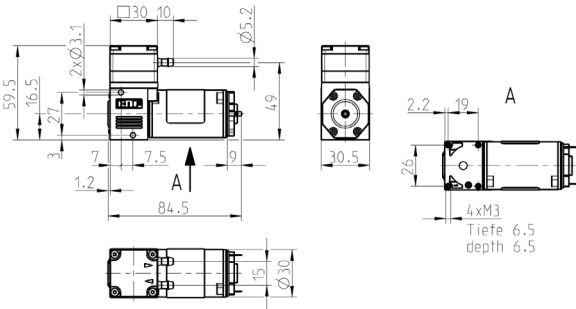

Angaben in mm

NF 60 DC FÖRDERKURVE

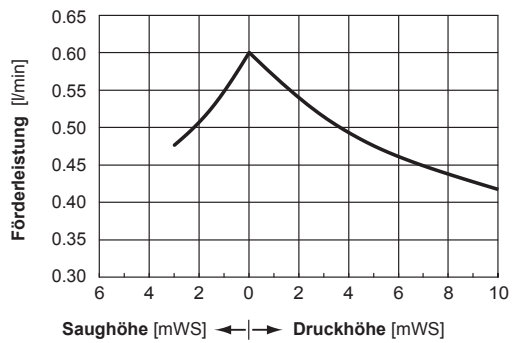

NF 60 DCB-B

LEISTUNGSBEREICHE

| Serienmodell | Förderrate bei atm. Druck (l/min) | Max. Saughöhe (mWS) | Max. Druckhöhe (mWS) |
|--------------|-----------------------------------|---------------------|----------------------|
| NF 60 DCB-B | 0.6 | 3 | 10 |

NF 60 DCB-B

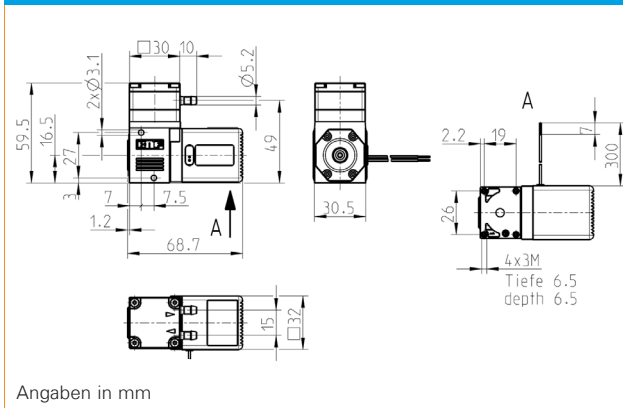

NF 60 DCB-B FÖRDERKURVE

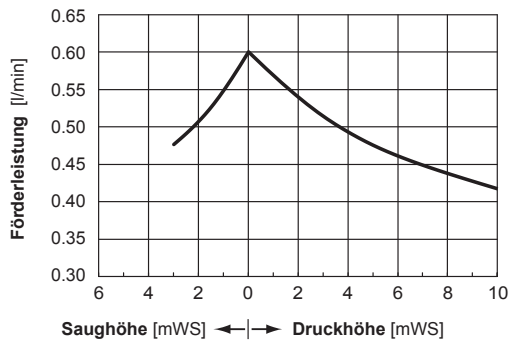

NF 60 DCB-4B

LEISTUNGSBEREICHE

| Serienmodell | Förderrate bei atm. Druck (l/min) | Max. Saughöhe (mWS) | Max. Druckhöhe (mWS) |
|--------------|-----------------------------------|---------------------|----------------------|
| NF 60 DCB-4B | 0.6 | 3 | 10 |

NF 60 DCB-4B

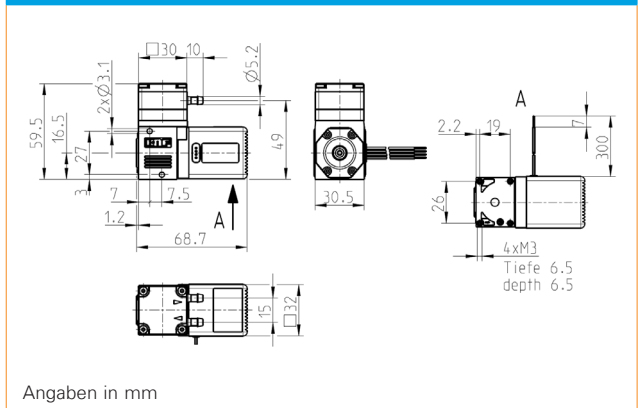

NF 60 DCB-4B FÖRDERKURVE

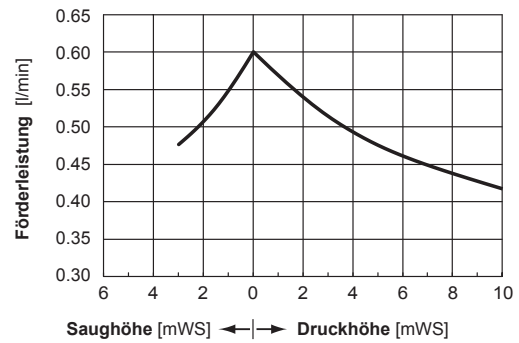



ELEKTROSPEZIFIKATIONEN

| | |
|----------------|--------------------------------|
| Litzen | AWG 24 |
| Litzenbelegung | rot = +VS schwarz = -VS/GND |

ELEKTROSPEZIFIKATIONEN

| | |
|----------------|---|
| Litzen | AWG 24 |
| Litzenbelegung | rot = +VS schwarz = -VS/GND weiss = Vctrl-input grün = FG-output |
| Steuerspannung | 0-5 V |

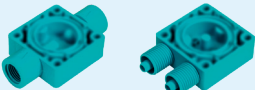
| OPTIONEN | | |
|----------------------------------|---|---|
| Benennung | Abbildung | Details |
| Andere Motoren, Spannungen |  | Verschiedene Spannungsvarianten, höhere oder tiefere Lebensdauer |
| Elektrische Anschlüsse |  | Sonderausführungen gemäss Kundenwunsch, z. B. spezielle elektrische Anschlüsse (Molex, AMP, etc.) |
| Spezielle Anschlussmöglichkeiten |  | Innengewinde, Klemmverschraubung, Manifold Verbindung etc. |



NSF National Sanitary Foundation

Durch die Zertifizierung wird bescheinigt, dass alle mit .51 bezeichneten Pumpen für den Einsatz im Lebensmittelbereich geeignet sind.



DIGITAL CUSTOMIZATION

Diese Pumpe kann dank digitaler Technologie schnell an das Kundensystem angepasst werden. Dies geschieht durch parametrieren der Firmware des Motors bei KNF.

| ZUBEHÖR | | |
|----------------------|---|--|
| Benennung | Abbildung | Details |
| Befestigungselemente |  | Erlauben zusätzliche Befestigungsmöglichkeiten |
| Druckhalteventil |  | Der Einsatz des Ventils dient zur Erzeugung eines konstanten Gegendrucks sowie zur Optimierung der Dosiergenauigkeit. |
| Pulsationsdämpfer |  | Dieser vielseitig einsetzbare Pulsationsdämpfer trägt zur Verringerung der Vibrationen in den Leitungen bei und minimiert prozessstörende oder beeinflussende Pulsationen. |
| Filter |  | Die KNF Filter schützen sowohl die Pumpen als auch Bauteile vor Partikeln, Kristallen und Fasern, die deren einwandfreie Funktion beeinträchtigen können. |

Die Leistungswerte für die in diesem Datenblatt dargestellten Serienmodelle wurden unter Testbedingungen ermittelt. Die tatsächlichen Leistungswerte können hiervon abweichen und sind insbesondere abhängig von den Nutzungsbedingungen und somit von der konkreten Anwendung, den Parametern der beteiligten Komponenten im System des Nutzers sowie von ggf. durchgeführten technischen Änderungen und Modifikationen, die von der Standardkonfiguration oder vom Auslieferungszustand abweichen.

Sollten auf Grundlage von Serienmodellen kundenindividuelle Ausführungen erstellt worden sein, so können für diese andere technische Leistungsdaten gelten.

Vor der Inbetriebnahme ist die zugehörige Bedienungsanleitung und/oder Montageanleitung zu lesen und deren Sicherheitshinweise zu beachten. KNF behält sich das Recht vor, am Produkt und der zugehörigen Dokumentation Änderungen durchzuführen, ohne vorherige Information der Kunden.



www.knf.com